

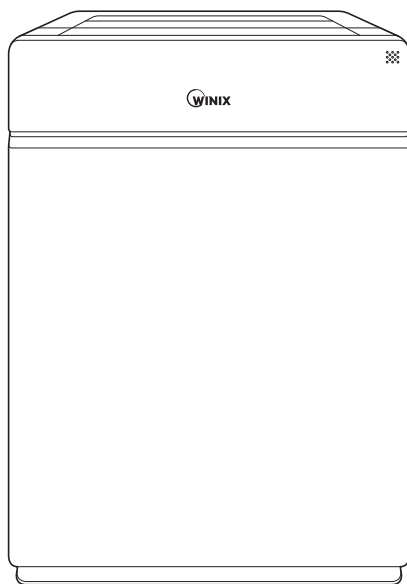

ČISTIČKA VZDUCHU WINIX



Model HR1000

Děkujeme vám za zakoupení čističky vzduchu Winix.

Návod
k obsluze



- Před použitím zařízení si nejdříve pozorně přečtěte tento návod k obsluze.
- Návod k obsluze pečlivě uschovejte, abyste do něj mohli v budoucnu nahlížet.

OBSAH

Pětistupňová filtrace	3
Ovládací panel	4

Instalace

Správné umístění přístroje	5
Instalace filtrů	6

Bezpečnostní pokyny

Bezpečnostní pokyny a upozornění	8
----------------------------------	---

Provoz

Uvedení do provozu	9
Provozní režimy	10
Vlastnosti a ovládání zařízení	11
WINIX SMART – mobilní aplikace	13

Údržba

Péče o filtry	14
Údržba senzorů	18
Čištění přístroje	19

Řešení problémů

Nejčastěji pokládané otázky	20
Technické specifikace přístroje	22
Záruční podmínky	24

► **Tento výrobek je určen výhradně pro použití v síti s napětím 220–240 V a střídavým proudem.**

PĚTISTUPŇOVÁ FILTRACE

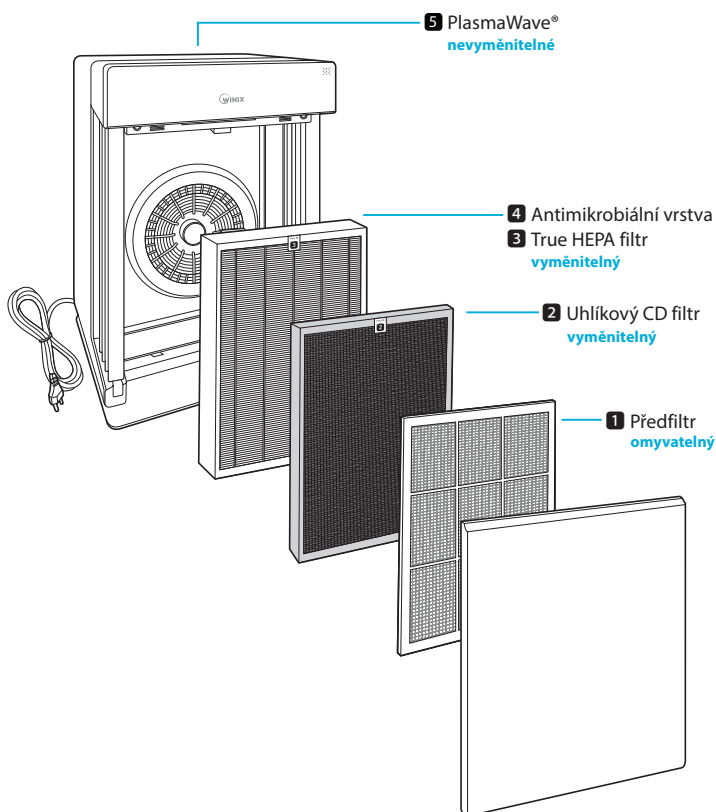

OBSAH DODÁVKY

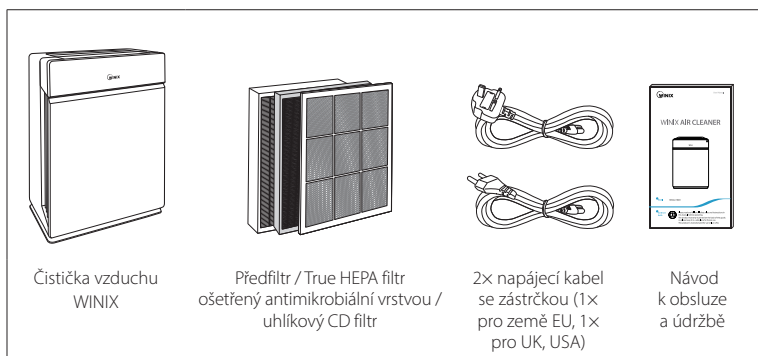

OVLÁDACÍ PANEĽ

Výstup
vzduchu

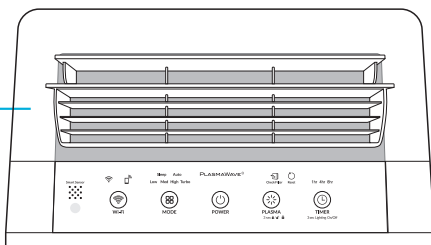

Světelný senzor:

Podle intenzity okolního světla automaticky tlumí jas kontrolky ovládacího panelu.

Senzor kvality vzduchu:

V automatickém režimu sleduje senzor kvalitu vzduchu a automaticky reguluje otáčky ventilátoru.

Kontrolka WINIX SMART:

LED kontrolka ukazuje, zda je aplikace WINIX SMART propojená s vaším přístrojem.

Kontrolka PlasmaWave®:

Ukazuje, zda je funkce Plasmawave® zapnutá nebo vypnutá

Kontrolka výměny filtrů:

Signalizuje nutnost výměny filtrů.

Tlačítko reset:

Když jej na 5 sekund stisknete, resetuje se kontrolka indikace výměny filtrů.

Indikátor časovače:

Pokud použijete časovač, ukazuje zvolený čas.

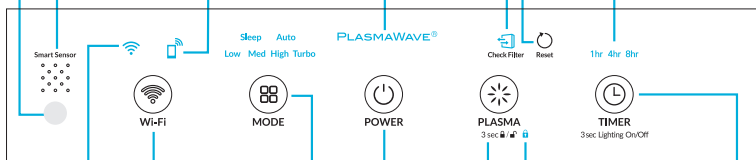

Tlačítko Wi-Fi:

Zapíná nebo vypíná Wi-Fi.

Tlačítko pro zapnutí:

Zapíná a vypíná přístroj.

Kontrolka dětského zámku:

Kontrolka indikuje, zda je či není zapnutý dětský zámek.

Tlačítko pro výběr režimu a rychlosti ventilátoru:

Stiskem tlačítka volíte režim přístroje a rychlost ventilátoru (**Auto, Sleep, Nízká, Střední, Vysoká, Turbo**).

Časovač / tlačítko pro ukazatel kvality vzduchu:

Postupným stiskem nastavte požadovaný čas provozu (**1 hodina, 4 hodiny, 8 hodin, časovač vypnutý**). Když jej na 3 sekundy podržíte, zapne nebo vypne ukazatel kvality vzduchu.

Indikátor signálu Wi-Fi:

Ukazuje sílu vašeho Wi-Fi signálu.

Tlačítko PlasmaWave® a dětského zámku:

Zapíná a vypíná funkci Plasmawave®. Když jej 3 sekundy podržíte, zapne nebo vypne dětský zámek.



SPRÁVNÉ UMÍSTĚNÍ PŘÍSTROJE

Mezi čističkou a televizí, rádiem či jinými elektrickými přístroji **ponechte mezeru 30–46 cm**. Elektromagnetické interference mezi jednotlivými elektrickými přístroji by mohly způsobit problémy při ovládání a správné funkci zařízení.

Umístěte zařízení mimo dosah přímého slunečního záření.

Denní vystavení slunečnímu záření by mohlo způsobit problémy při ovládání a správné funkci zařízení.

Přístroj vždy umístěte pouze na rovný, tvrdý povrch.

Umístění na měkký či nerovný povrch může způsobit nepříjemné zvuky či vibrace.

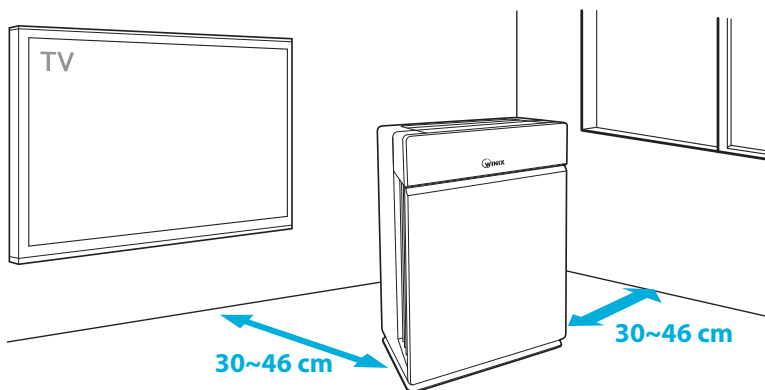

VAROVÁNÍ

Nevhodné zacházení v rozporu s tímto návodem může vést k úrazu, smrti nebo škodám na majetku či na používaném zařízení.

- !** Nepoužívejte zařízení v místech, kde se mohou objevovat výpary z olejů, nebo v blízkosti velkého množství kovového prachu.

! Nikdy nepoužívejte zařízení v žádném dopravním prostředku (nákladní automobil, dodávka, loď apod.).

! Nepoužívejte zařízení v přítomnosti hořlavých materiálů (aerosoly, paliva, plyn apod.).

! Neumístujte zařízení přímo pod elektrickou zásuvku.
- !** Nepoužívejte v blízkosti tepelných zdrojů.

! Nepoužívejte zařízení v místech se zvýšenou koncentrací nebezpečných plynů.

! Neumístujte zařízení do míst s průvanem nebo tam, kde hodně proudí vzduch – čidlo kvality vzduchu by nemuselo správně pracovat.

! Nepoužívejte zařízení ve vlhkém prostředí, kde by zařízení mohlo navlhnout.

✘ Toto zařízení není určeno do místností, kde se uchovávají důležité dokumenty nebo umělecká díla.



INSTALACE FILTRŮ

Součástí balení jsou všechny potřebné filtry. Před vložením do přístroje je nutné je vyjmout z plastového obalu.

- ※ Pokud z filtrů neodstraníte obal, může dojít k poškození zařízení.
- ※ Před instalací filtrů se ujistěte, že je zařízení vypnuté, a vypojte jej ze zásuvky.
- ※ Zařízení se samo vypne automaticky, pokud odklopite čelní panel.

- ① Čelní panel uchopte z boku za vnější horní okraje a opatrně ho odklopte tahem k sobě.

- K úplnému odebrání čelního panelu je nutné uvolnit západky, které jej drží v přístroji.

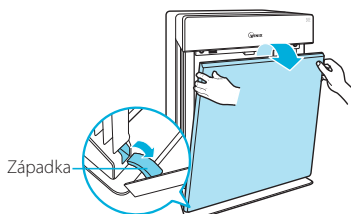

- ② Vyjměte z přístroje filtry uložené v plastovém obalu.

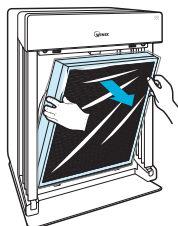

- ③ Odstraňte z filtrů obal.

- Jestliže je zařízení v provozu s nevybalenými filtry, může dojít k nadměrnému hluku, deformacím materiálů nebo požáru zařízení kvůli přehřátí.

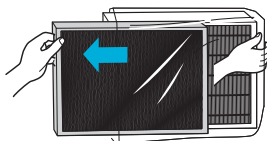

- ④ Filtry vraťte zpět na původní místo.

Správné pořadí instalace filtrů:

- 3 Antimikrobiálně ošetřený True Hepa filtr (*vzadu*)
- 2 Uhlíkový CD filtr (*uprostřed*)
- 1 Předfiltr (*vpředu*)

- Předfiltr nainstalujete tak, že nejprve vložíte dolní výstupky do otvorů uvnitř zařízení a v horní části nacvaknete západky do otvorů v zařízení tak, abyste zřetelně slyšeli, jak zapadly na místo.

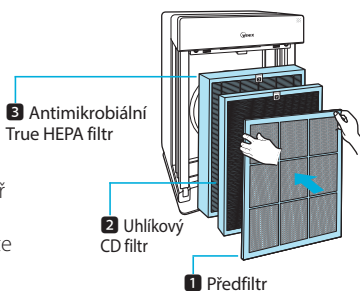



INSTALACE FILTRŮ

- ⑤ Čelní kryt zařízení nasadíte zpět tak, že nejprve zasunete do přístroje západky a poté pomalu zavřete kryt, dokud sám díky magnetu nezůstane držet.

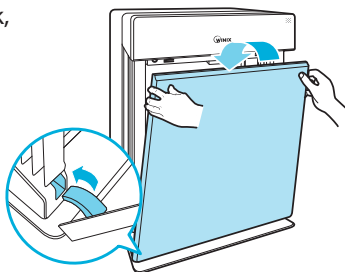

- ⑥ Údržba a výměna filtrů:

Filtr	Kontrolka výměny filtrů	Interval čištění	Interval výměny
1 Omyvatelný předfiltr	není	1 × 14 dní	Permanentní, nemění se
2 Uhlíkový CD filtr	 Check Filter	Není omyvatelný	Dle doby provozu, většinou 12 měsíců
3 Antimikrobiální True Hepa filtr			

- ※ Interval výměny filtrů je závislý na době provozu a prostředí, ve kterém je čistička provozována.
- ※ Pro optimální provoz zařízení je nutné čistit předfiltr každých 14 dní, čímž se prodlužuje životnost dalších filtrů.

Poznámka ► Detailní informace ohledně péče o filtry a jejich výměně najdete na stranách 14–18.

Toto zařízení
je kompatibilní
pouze s filtrem



číslo 117130

FILTR

J



BEZPEČNOSTNÍ POKYNY

Než začnete zařízení používat, nejdříve si pozorně přečtěte návod k obsluze. Nevhodné zacházení v rozporu s tímto návodem může vést k úrazu nebo škodám na majetku.

Před zapnutím zařízení se ujistěte, že jsou v něm vloženy vybalené filtry.

Provoz zařízení bez filtrů může vést ke zkrácení jeho životnosti, případně i k úrazu elektrickým proudem.

Ujistěte se, že v otvorech čističky nejsou žádné předměty.

Dejte pozor především na malé věci jako mince, špendlíky, kolíčky a podobně.

Nedotýkejte se vnitřních částí zařízení vlhkými rukama.

Vysoké napětí může způsobit elektrický šok.

Ujistěte se, že otvory pro vstup a výstup vzduchu nejsou ničím blokovány.

V případě ucpání může dojít ke zvýšení vnitřní teploty přístroje, jeho poškození a nežádoucí deformaci materiálu.

Na zařízení nestoupejte ani nesedejte a nepokládejte na něj těžké předměty.

Může dojít ke zranění, poškození nebo zničení zařízení.



VAROVÁNÍ

Nevhodné zacházení v rozporu s tímto návodem může vést k úrazu, smrti nebo škodám na majetku či na používaném zařízení.



Nevypojte přístroj ze zásuvky tahem za napájecí kabel.



V případě, že dojde ke kontaktu přístroje s vodou, vypojte přístroj z elektrické sítě a kontaktujte servis.



Nezapojte do stejné zásuvky s jiným přístrojem.



Pokud přístroj nepoužíváte, vypojte jej z elektrické sítě.



Neohýbejte napájecí kabel ani jej nezavazujte, když je přístroj v provozu.



Přístroj nevypojte z elektrické sítě ani nepřemísťujte, pokud je v provozu.



Nedotýkejte se zástrčky vlhkými rukama.



Napájecí šňůru je možné poškodit, proto za ni netahejte silou, nadměrně ji neohýbejte ani nenavíjejte a nestavte na ni těžké předměty.

- ✗ Pokud je napájecí šňůra poškozená, nesnažte se ji sami opravovat. Veškeré zásahy do zařízení smí provádět pouze autorizovaný servis určený distributorem.
- ✗ Tento přístroj není určen k tomu, aby jej používaly osoby (včetně dětí) s omezenými fyzickými, smyslovými nebo duševními schopnostmi či osoby, které nemají patřičné zkušenosti a/nebo znalosti, ledaže by na ně dohlížela osoba odpovědná za jejich bezpečnost nebo od ní obdržely pokyny, jak přístroj používat, a musí porozumět rizikům s používáním přístroje spojeným.
- ✗ Je nutné dohlížet na děti, aby si s přístrojem nehrály.



UVEDENÍ DO PROVOZU

① Zapojte napájecí kabel do zásuvky a do přístroje

(zvolte variantu pro EU zásuvky).

- Kontrolky na ovládacím panelu se krátce rozsvítí a pak zhasnou.

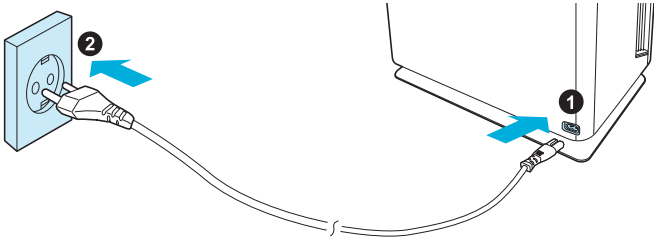

② Stiskněte tlačítko pro zapnutí/vypnutí přístroje.



POZNÁMKA

- ▶ Během prvních 3–4 minut proběhne nastavení SMART senzorů podle kvality okolního vzduchu.



POWER

③ Přístroj je při každém prvním zapnutí automaticky nastavený na AUTO režim se zapnutou funkcí Plasmawave®.

- V AUTO režimu se rychlost otáček ventilátoru sama přizpůsobuje kvalitě okolního vzduchu.
- Funkce Plasmawave® napomáhá k odstranění všech vzdušných nečistot.

Sleep

Auto

PLASMAWAVE®

Low Med High Turbo



POZNÁMKA

- ▶ Pokud se při zapnutém režimu AUTO kvalita vzduchu zlepší, sníží se rychlost otáček ventilátoru na hodnotu Low (Nízká).
- ▶ Při zapnutém přístroji možná uslyšíte bzučivé nebo cvrčivé zvuky. Jejich frekvence a vnímaná intenzita závisí na čistotě vzduchu, jeho vlhkosti a hluku z okolí. Jedná se o průvodní jev funkce Plasmawave® a nejedná se o vadu přístroje. Jak vypnout Plasmawave®, se dozvíte na straně 11.



AUTO, SLEEP režim

Pokaždé, když stisknete tlačítko pro nastavení režimu, bude indikátor zobrazovat vybraný režim a cyklovat v následujícím pořadí (**Auto, Sleep, Low, Medium, High, Turbo**).

1. Režim AUTO (automatický režim)

Senzory kvality vzduchu automaticky nastaví otáčky ventilátoru podle aktuální míry znečištění vzduchu.

① Stiskněte tlačítko pro výběr režimu a vyberte režim AUTO.

- Správnou volbu poznáte podle rozsvícené kontrolky. Režim se následně spustí.
- Při každém stisku tlačítka bude indikátor zobrazovat vybraný režim a cyklovat v následujícím pořadí (**Auto, Sleep, Low, Medium, High, Turbo**).

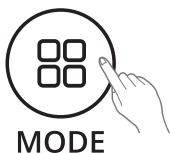

Sleep Auto
Low **Med** High Turbo



POZNÁMKA

- ▶ V automatickém režimu je rychlost otáček ventilátoru řízena podle kvality vzduchu. Pokud se kvalita vzduchu zhorší, zvýší se rychlost otáček ventilátoru. Jakmile se kvalita vzduchu zlepší, rychlost se automaticky sníží.
- ▶ Při prvním zapnutí přístroje je nastaven AUTO režim a rychlost otáček ventilátoru na Low (Nízká).

2. Režim SLEEP (Noční režim)

① Stiskněte tlačítko pro výběr režimu a vyberte režim SLEEP.

- Správnou volbu poznáte podle rozsvícené kontrolky. Režim se následně spustí.

Sleep Auto
Low **Med** High Turbo



POZNÁMKA

- ▶ V nočním režimu je rychlost otáček ventilátoru automaticky nastavená na hodnotu Low (Nízká). Stiskem tlačítka pro výběr provozního režimu můžete rychlost změnit.
- ▶ V tomto režimu je také vypnutý ukazatel kvality vzduchu.

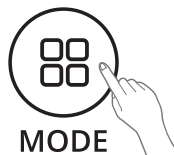



MANUAL režim, ČASOVAČ a PLASMAWAVE®

Při každém stisku tlačítka bude indikátor zobrazovat vybraný režim a cyklovat v následujícím pořadí (Auto, Sleep, Low, Medium, High, Turbo).

3. Režim MANUAL (Manuální režim)

V případě potřeby je možné si zvolit rychlost otáček ventilátoru podle svého uvážení z hodnot Low, Medium, High, Turbo (Nízká, Střední, Vysoká, Turbo).

- 1 Stiskněte tlačítko pro výběr režimu a vyberte požadovanou rychlost otáček.

- Správnou volbu poznáte podle rozsvícené kontrolky. Režim se následně spustí.

Sleep Auto
Low Med High Turbo

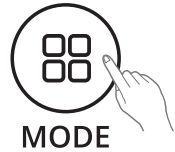

MODE



POZNÁMKA

- ▶ Když je vybrán režim MANUAL, jsou automaticky vypnuty režimy AUTO a SLEEP.

4. Časovač

Pokud chcete stanovit dobu, po jakou má být přístroj v provozu, použijte časovač.

- 1 Vyberte si požadovanou dobu provozu stiskem tlačítka časovače.

- Kontrolka časovače zobrazí vami vybranou hodnotu.
- Při každém stisku tlačítka bude indikátor cyklovat v následujícím pořadí (1 hodina, 4 hodiny, 8 hodin, žádná hodnota nesvíí – není vybrán žádný čas).

1hr 4hr 8hr



TIMER

3 sec Lighting On/Off



POZNÁMKA

- ▶ Aplikace WINIX SMART bude ukazovat, kolik ještě zbývá do konce nastaveného času.

5. Plasmawave®

Ve standardním nastavení je technologie Plasmawave® vždy aktivní, jakmile přístroj zapnete.

- 1 Po zapnutí přístroje stiskněte tlačítko Plasmawave® k vypnutí či zapnutí této funkce.



PLASMA

3 sec /

PLASMAWAVE®



DĚTSKÝ ZÁMEK, UKAZATEL KVALITY VZDUCHU

6. Dětský zámek

Zámek brání dětem v manipulaci s ovládacím panelem.

- 1 Stiskněte tlačítko Plasmawave® / dětský zámek po dobu 3 sekund pro zapnutí či vypnutí dětského zámku.
 - Pokud je dětský zámek aktivní, ovládací panel je zamčený a není možné přepínat nastavení přístroje.
 - K deaktivaci dětského zámku přidržte znovu po dobu 3 sekund tlačítko Plasmawave® / dětský zámek.

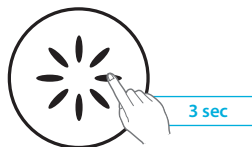

PLASMA

3 sec  /  

7. Ukazatel kvality vzduchu

Ukazatel kvality vzduchu je možné zapnout nebo vypnout.

- 1 K zapnutí či vypnutí ukazatele kvality vzduchu použijte tlačítko Časovače a přidržte ho po dobu 3 sekund.
 - Pokud je ukazatel kvality vzduchu aktivní, bude zobrazovat aktuální kvalitu vzduchu ve třech úrovních – modrá (dobrá kvalita), žlutá (uspokojivá kvalita), červená (špatná kvalita).



TIMER

3 sec Lighting On/Off

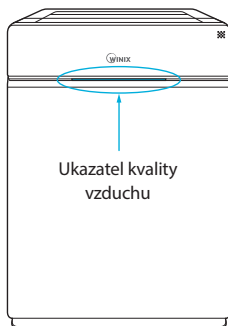

POZNÁMKA

- ▶ Indikátor WINIX SMART se rozsvítí, pouze pokud přímo používáte aplikaci. Pokud je aplikace zavřená, indikátor přestane svítit, ale jakmile aplikaci začnete znovu používat, rozsvítí se.
- ▶ Indikátor WINIX SMART přestane svítit, pokud aplikaci používáte k ovládání jiného zařízení Winix.



WINIX SMART

8. Připojení k mobilní aplikaci WINIX SMART

Mobilní aplikace WINIX SMART vám pohodlně umožní kontrolovat a ovládat vaši čističku vzduchu, ať jste kdekoliv.

Mobilní aplikace WINIX SMART je optimalizovaná podle následující specifikace. V závislosti na vybavení a parametrech vašeho chytrého telefonu nemusí být některé funkce podporovány.



POZNÁMKA



ANDROID (doporučujeme verzi ICS 4.12 Jelly Bean či novější)



iOS (doporučujeme verzi 6.0 či novější, pouze pro iPhone 4S a novější)

※ Předtím než se doma připojíte:

- Je potřeba mít v provozu Wi-Fi router v dosahu čističky vzduchu.
- Ujistěte se, že váš Wi-Fi router splňuje následující specifikaci: 802,11 b/g/n 2,4 GHz a pro router s duálním pásmem (2,4 GHz/5 GHz) vyberte 2,4 GHz.
- Mějte po ruce heslo k vaší Wi-Fi síti.
- Během registrace se snažte, aby Wi-Fi router, čistička vzduchu i váš mobilní telefon byly v dosahu 10 metrů.
- Překážky mezi jednotlivými zařízeními mohou zhoršovat příjem signálu a komplikovat jejich propojení.
- Uživatelé, kteří mají ve svém chytrém telefonu „Smart Network Switch“, by jej měli dočasně během připojení vypnout. Jakmile dojde k propojení, je možné jej zase zapnout.

■ Nastavení

- ① Stáhněte si do svého chytrého telefonu mobilní aplikaci WINIX SMART.

- K dispozici je na Google Play nebo App store



- ② Zapněte aplikaci a postupujte podle návodu k propojení vašeho chytrého telefonu a čističky vzduchu.

- Vytvořte si účet Winix, vyberte „New Unit“ a zvolte model HR 1000
- přečtěte si poznámku a vyberte „OK“, vyplňte heslo pro vaši Wi-Fi síť
- Stiskněte a držte tlačítko pro Wi-Fi na ovládacím panelu čističky, dokud nepípne. ***Ukazatel intenzity Wi-Fi signálu začne blikat***
- Přejděte do nastavení vašeho telefonu a v nastavení Wi-Fi si vyberte síť **WINIX SMART** a připojte se k ní
- Vraťte se zpět do aplikace WINIX SMART
- Vyberte „Next“ a tím by mělo dojít k propojení vaší čističky a vašeho mobilního telefonu.
- Zadejte údaje k jednotce (jméno a umístění)
- Když je nastavení kompletní, indikátor WINIX SMART se rozsvítí.



POZNÁMKA

- ▶ Zadejte údaje k jednotce (jméno a umístění)
- ▶ Když je nastavení kompletní, indikátor WINIX SMART se rozsvítí
- ▶ Indikátor WINIX SMART přestane svítit, pokud aplikaci používáte k ovládání jiného zařízení Winix.



PÉČE O FILTRY

1. Výměna filtrů

Pokud se rozsvítí indikátor výměny filtru „Check filter“, je nutné vyměnit antimikrobiální True Hepa filtr i uhlíkový CD filtr.

Filtr	Kontrolka výměny filtrů	Interval čištění	Interval výměny
1 Omyvatelný předfiltr	-	1× 14 dní	Permanentní, nemění se
2 Uhlíkový CD filtr	 Check Filter	Není omyvatelný	Dle doby provozu, většinou 12 měsíců
3 Antibakteriální True Hepa filtr			

※ Interval výměny filtrů je závislý na době provozu a prostředí, ve kterém je čistička provozována.

※ Pro optimální provoz zařízení je nutné čistit předfiltr každých 14 dní, čímž se prodlužuje životnost dalších filtrů.

■ Vyjmutí filtrů

Před výměnou filtrů se ujistěte, že je přístroj vypnutý a odpojený ze sítě.

※ Přístroj se sám vypne, pokud odklopíte čelní panel.

- 1 Čelní panel uchopte z boku za vnější horní okraje a opatrně ho odklopte tahem k sobě.

- K úplnému odebrání čelního panelu je nutné uvolnit západky, které jej drží v přístroji.

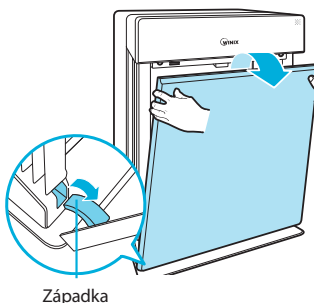



PÉČE O FILTRY

- ② Stiskněte západky na horním okraji, aby bylo možné vyjmout **1** předfiltr.

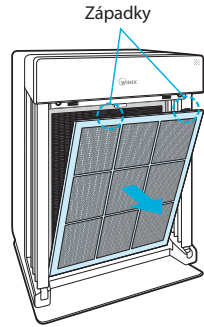

- ③ Nejprve vyjměte **2** uhlíkový CD filtr a potom **3** antimikrobiální True Hepa filtr tahem za očíslované poutko ve vrchní části každého filtru.

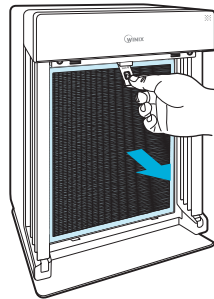

POZNÁMKA

- V tomto zařízení je možné používat pouze originální filtry Winix určené pro daný model.



PÉČE O FILTRY

2. Čištění předfiltru

Četnost čištění filtru vždy závisí na kvalitě vzduchu.

K čištění předfiltru používejte vysavač nebo měkký kartáč. Pokud je předfiltr více znečištěný, je možné jej omýt ve vodě o pokojové teplotě.

- Používejte pouze vodu, nepoužívejte těkavé čističe jako alkohol nebo aceton.

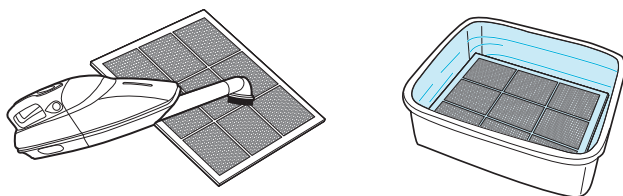

※ Pokud se předfiltr zničí nebo potřebuje výměnu:

Kontaktujte vašeho prodejce.



POZNÁMKA

- ▶ Nepoužívejte k čištění benzen, alkohol ani jiné těkavé látky, které mohou filtr poškodit nebo způsobit jeho odbarvení.
- ▶ Předfiltr je po vyčištění znovu použitelný.
- ▶ Nepoužívejte k čištění vodu teplejší než 40 °C a žádné těkavé látky jako třeba ředidlo.
- ▶ Po omytí předfiltr řádně vysušte na dobře větraném místě, jinak by mohl způsobovat nepříjemný zápach.



PÉČE O FILTRY

3. Výměna filtrů

Filtry je třeba do přístroje dávat v opačném pořadí, než byly vyjmuty.

① Vložte filtry, které měníte

③ Antimikrobiálně ošetřený True Hepa filtr *(vzadu)*

② Uhlíkový CD filtr *(uprostřed)*

- Nové filtry před instalací vždy vyjměte z plastového obalu. Pokud do přístroje vložíte filtry zabalené, může vydávat nepříjemné zvuky, poškodit se nebo může vzniknout požár v důsledku jeho přehřátí.

③ Antimikrobiální True HEPA filtr

② Uhlíkový CD filtr

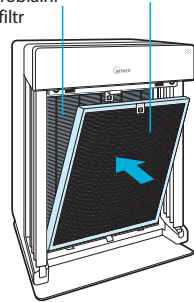

② Vložte ① předfiltr *(vpředu)*.

- Předfiltr nainstalujete tak, že nejprve vložíte dolní výstupky do otvorů uvnitř zařízení a v horní části nacvaknete západky do otvorů v zařízení tak, abyste zřetelně slyšeli, jak zapadly na místo.

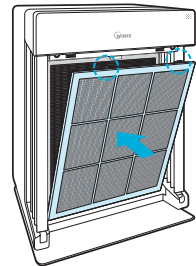

③ Čelní kryt zařízení nasadte zpět tak, že nejprve zasuňte do přístroje západky a poté pomalu zavírejte kryt, dokud sám díky magnetu nezůstane držet.

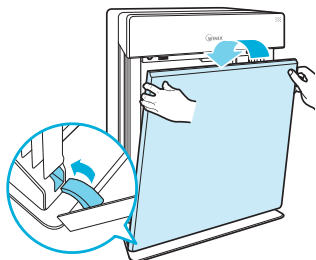



PÉČE O SENZOR KVALITY VZDUCHU

- Po výměně filtrů je třeba resetovat kontrolku „Check filter“. Zapněte přístroj a po dobu 5 sekund podržte tlačítko RESET.



4. Čištění prachového senzoru

Aby prachový sensor, který detekuje pevné znečišťující částice, dobře fungoval, je nutné jej minimálně každé dva měsíce vyčistit. Pokud přístroj provozujete ve velmi prašném prostředí, čistěte prachový sensor častěji.

- Otevřete kryt prachového senzoru.

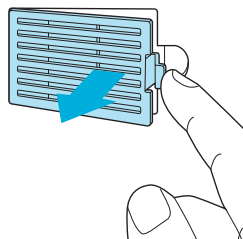

- Použijte vatové tyčinky na čištění uší, abyste očistili čočku senzoru a její okolí.

- K čištění je vhodná pouze čistá voda, žádné těkavé látky jako alkohol či aceton.

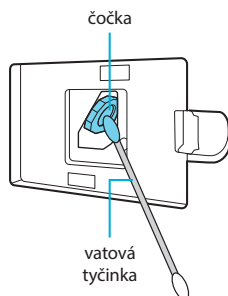

- Suchou vatovou tyčinkou vytřete z čočky a okolí veškerou zbývající vlhkost.

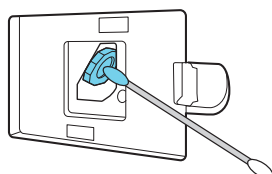



ČIŠTĚNÍ

④ Zavřete kryt prachového senzoru.

- Kryt prachového senzoru je možné čistit pomocí vysavače.

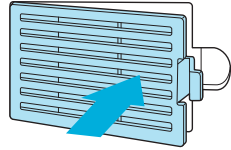

5. Čištění vnějšího a vnitřního povrchu přístroje

■ Čištění vnějšího prostoru

Otřete povrch přístroje hadříkem lehce navlhčeným ve vodě o pokojové teplotě. Poté jej vytřete do sucha.

- Provádějte tuto údržbu optimálně jednou až dvakrát za měsíc.

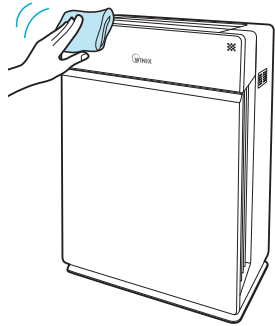

■ Čištění vnitřního prostoru

Odklopte čelní panel, vyjměte filtry a vysajte vysavačem vnitřní prostor přístroje.

- Provádějte tuto údržbu optimálně jednou až dvakrát za měsíc.

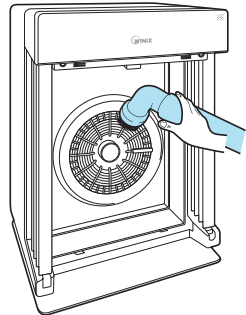



POZNÁMKA

- ▶ Před čištěním přístroje jej vždy vypněte, odpojte z elektrické sítě a vyčkejte, až vychladne.
- ▶ Nikdy nerozebírejte, neopravujte ani neopravujte přístroj sami.
- ▶ Nepoužívejte na jeho údržbu ani v jeho blízkosti hořlavé tekutiny a spreje.
- ▶ Nedovolte dětem, aby s přístrojem manipulovaly či jej čistily.
- ▶ Před čištěním nebo údržbou přístroje se ujistěte, že je vypnutý a vypojený z elektrické sítě.



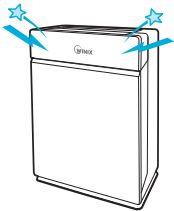

ČASTÉ OTÁZKY

Problém	Možná řešení
<p data-bbox="101 372 376 404">Přístroj nejde zapnout.</p> 	<ul data-bbox="415 494 862 623" style="list-style-type: none">▶ Nedošlo k výpadku proudu? Zkontrolujte, zda funguje osvětlení a jiné elektrické spotřebiče v místnosti, a zkuste zapnout přístroj znovu.
<p data-bbox="101 790 376 852">V režimu AUTO přístroj nefunguje.</p> 	<ul data-bbox="415 888 917 1080" style="list-style-type: none">▶ Zvolili jste opravdu režim AUTO? Stiskněte opakovaně tlačítko pro výběr režimu, dokud nevyberete režim AUTO.▶ Není senzor ucpaný nebo zablokovaný? Výčistěte senzory vysavačem (strana 18)
<p data-bbox="101 1220 327 1283">Přístroj vibruje a je příliš hlučný.</p> 	<ul data-bbox="415 1381 899 1444" style="list-style-type: none">▶ Není přístroj umístěn na nerovném povrchu? Přesuňte přístroj na rovný, pevný povrch.

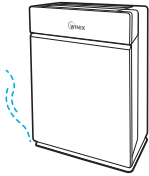
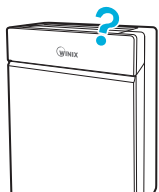

ČASTÉ OTÁZKY

Problém	Možná řešení
<p>Napájecí kabel a zástrčka jsou horké.</p> 	<ul style="list-style-type: none"> ▶ Je zástrčka správně zapojena do zásuvky? Zkontrolujte správné zapojení.
<p>Přístroj vydává nepříjemný zápach.</p> 	<ul style="list-style-type: none"> ▶ Používáte zařízení v místnosti s velkým množstvím kouře, prachu a pachů? <ul style="list-style-type: none"> • Vyčistěte otvory pro vstup vzduchu v přední části přístroje, omyjte předfiltr a řádně jej vysušte. • Vyměňte uhlíkový CD filtr a antimikrobiální True Hepa filtr. • Kontaktujte svého prodejce ohledně možné závady.
<p>Čistička nečistí vzduch dostatečně.</p> 	<ul style="list-style-type: none"> ▶ Nejsou ucpané senzory kvality vzduchu? <ul style="list-style-type: none"> • Zkontrolujte, zda nejsou senzory ucpané nebo zablokované. • Přesuňte zařízení do místa, kde je znečištění. • Vyměňte filtry – zanesené filtry nedokážou znečišťující látky dále pohlcovat.
<p>Nefunguje aplikace WINIX SMART.</p> 	<ul style="list-style-type: none"> ▶ Svítí indikátor Wi-Fi? <ul style="list-style-type: none"> • Ujistěte se, zda funguje vaše Wi-Fi připojení. • Ujistěte se, zda je zapnuté Wi-Fi připojení na vašem přístroji. • Zkontrolujte, zda mezi čističkou vzduchu a Wi-Fi routerem není žádná překážka.

Odpovědi na další časté dotazy najdete na stránkách www.winix.cz



TECHNICKÁ SPECIFIKACE PŘÍSTROJE

Název modelu	HR1000
Síťové napětí	AC220 ~ 240V, 50/60Hz
Příkon	90 W
Doporučená velikost místnosti	40 m ²
Hmotnost	8,5 kg
Rozměry	415 mm x 245 mm x 600 mm
Filtr	Filtr J / Položka: 117130
Předfiltr	Položka: 4521-0010-00

※ Technické změny vyhrazeny

ZÁRUČNÍ PODMÍNKY

Winix poskytuje záruku dle zákona na materiálové a výrobní vady komponentů zařízení a jejich servis v délce trvání dvou (2) let od data prodeje uvedeného na dokladu o koupi. Pro uplatnění záruky je nutné předložit záruční list nebo doklad o koupi potvrzený vaším prodejcem.

Tato záruka se nevztahuje na závady vzniklé v důsledku použití v rozporu s určením výrobku, nevhodného zacházení, mechanického poškození, zapojení k jiné než předepsané elektrické síti (viz údaj na štítku zařízení), nedodržení podmínek v návodu nebo v důsledku neautorizovaného zásahu do zařízení. Tato záruka se nevztahuje na výměnné filtry zařízení, které jsou běžným spotřebním materiálem a jejichž opotřebení se může projevit před uplynutím záruční doby.

VEŠKERÉ NÁROKY PLYNOUCÍ ZE ZÁRUKY JSOU ČASOVĚ OMEZENY DVOULETOU ZÁRUČNÍ DOBOU.

Winix v žádném případě neodpovídá za následné škody ani za škody vzniklé v souvislosti s používáním tohoto výrobku. Délka a podmínky této záruky platí pro prodej v České republice. Další informace o záruce a záručním plnění vám poskytne váš prodejce nebo distributor.



Developed in partnership with
Drexel University
(Philadelphia, PA, USA)



Výhradní distributor značky Winix pro Českou republiku a Slovensko

Cyril a Metoděj, s.r.o,
Maříkova 1, 621 00 Brno, tel.: 549 274 164
www.winix.cz

Informace o prodejcích a servisu získáte u distributora.



Independently Tested
Consumer Trusted.

160504 Rev.B

Contact for product
related inquiries and
customer service

www.winixeuropa.eu